



PICKING REGAL



ractem
RACKING SYSTEM

PICKINGREGAL

Die aus zwei Gestellen und mehreren Ebenen bestehende Tragsysteme werden als Modul bezeichnet.

Die Module werden in einfachen oder doppelten Längsgruppierungen, so genannten Linearen, zusammengefügt. Einfache Regale, die in der Regel an den Wänden des Raumes aufgestellt werden, sind Regalsysteme mit einer Zugriffsmöglichkeit. Zwei Grundregale bilden einen Doppelkörper d.h. eine Anordnung von Modulen mit Zugriff von vorne und hinten.

Je nach Ausrichtung der Regale können Sie Gänge in Ihrem Lager schaffen. Bitte beachten Sie, dass deren Breite durch die geltenden Vorschriften, den Lagerungshilfsmitteln, den Abmessungen der gelagerten Gegenstände und der Art des gewünschten Zugangs bestimmt wird.

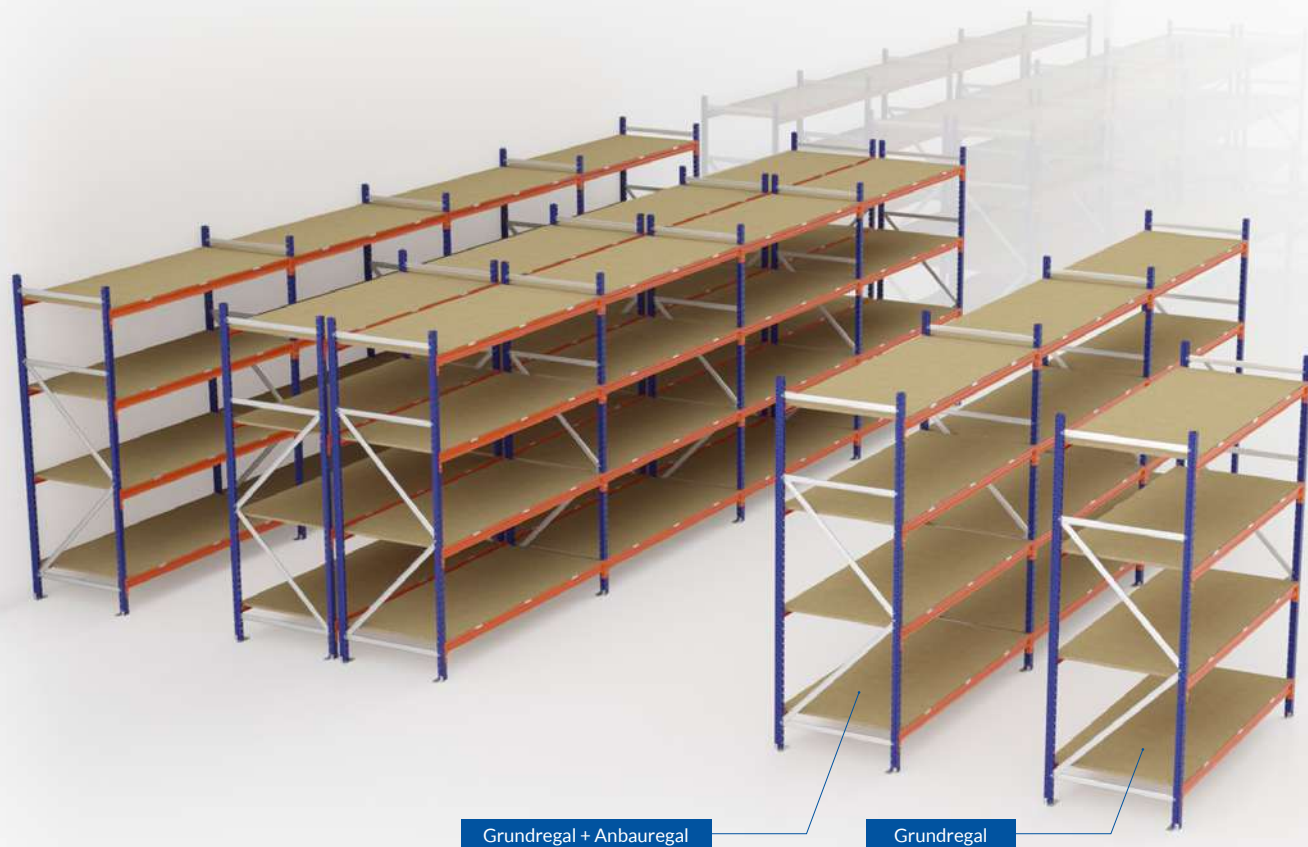

Grundregal + Anbauregal

Grundregal

REGAL PICKING

- ✓ Traglast von bis zu 975 kg pro Fachboden
- ✓ Fachböden in 50 mm-Abständen flexibel einstellbar
- ✓ Sehr widerstandsfähige Epoxy-Oberfläche
- ✓ Bis zu 4000 Kg Feldlast

VERFÜGBARE ABMESSUNGEN (mm)

HÖHE: 2000 | 2500 | 3000

BREITE: 1500 | 1850 | 2250

TIEFE: 400 | 500 | 600 | *700 | 800 | 1000

* Nur mit Metallfachboden erhältlich



VERARBEITUNG



KOMBINATIONEN



BLAU | ORANGE



BLAU | GRAU

MATERIAL DER FACHBODEN



SPANPLATTE
19 mm stark



MELAMINBESCHICHTUNG
ohne Kantenschutz 19 mm stark



METALLFACHBODEN

PICKINGREGAL / TEILE

GESTELL

JEDES GESTELL BESTEHT AUS:

- 2 Pfosten mit blauer Epoxylackierung.
- 2 Metallfüßen aus verzinktem Stahl.
- Horizontale Streben (siehe Seite 8).
- Diagonale Streben (siehe Seite 8).

VERFÜGBARE ABMESSUNGEN (mm)

HÖHE: 2000 | 2500 | 3000

TIEFE: 400 | 500 | 600 | *700 | 800 | 1000

* Nur mit Metallfachboden erhältlich



PICKINGREGAL / TEILE

GESTELL PFOSTEN

- Aus Stahl gefertigt und mit blauer Epoxy-Oberfläche.
- Entworfen um die Fachböden in 50 mm Abständen einzustellen.

VERFÜGBARE ABMESSUNGEN (mm)

HÖHE: 2000 | 2500 | 3000

VERARBEITUNGEN

RAL
5010

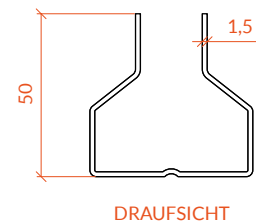
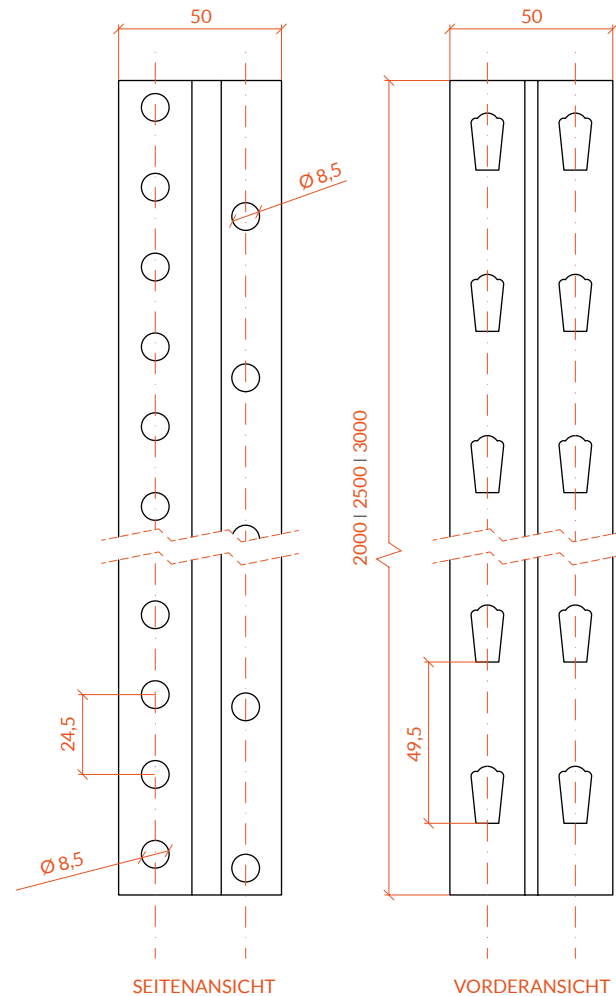

PICKINGREGAL / TEILE

GESTELL

METALLFUSS

- Aus verzinktem Stahl in 2 mm Stärke gefertigt.
- Bodenverankerung für maximale Sicherheit ermöglicht.
- Beinhaltet eine Ankerschraube für jeden Fuß.

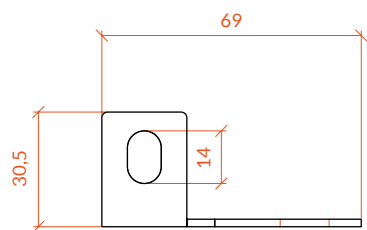

SEITENANSICHT

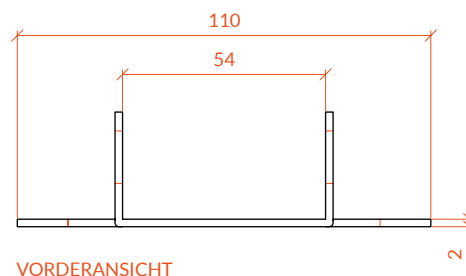

VORDERANSICHT

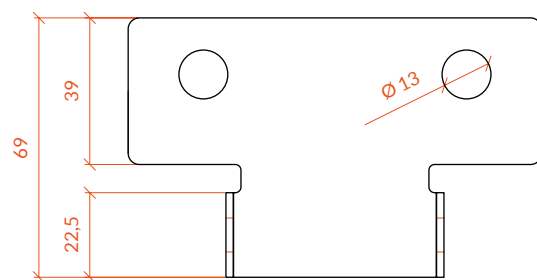

DRAUFSICHT

VERARBEITUNGEN

VERZINKT

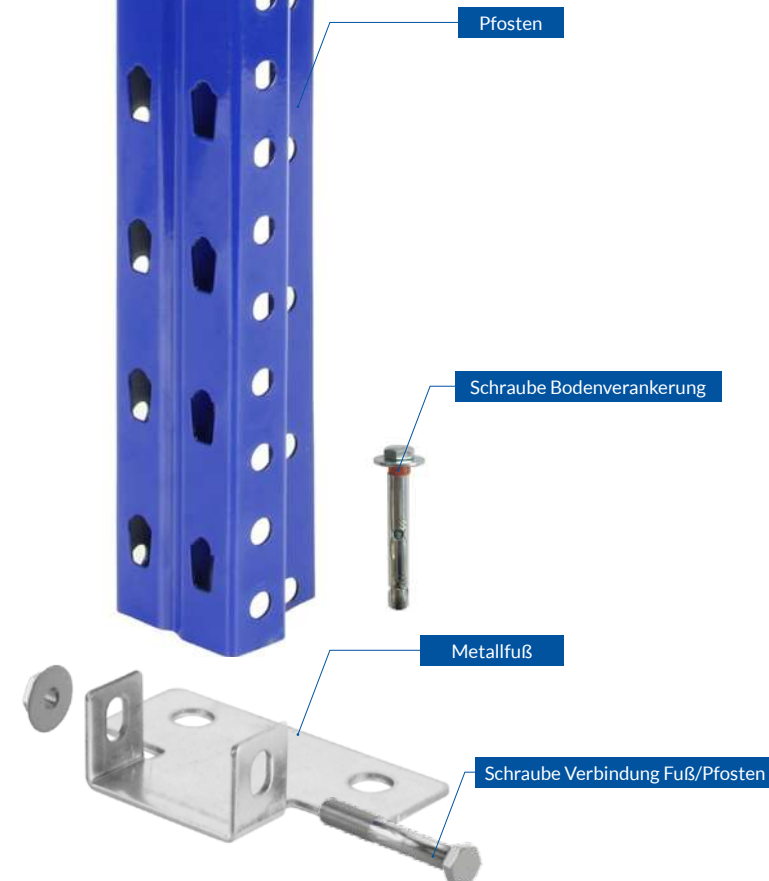

PICKINGREGAL / TEILE

GESTELL

HORIZONTALALE UND DIAGONALE

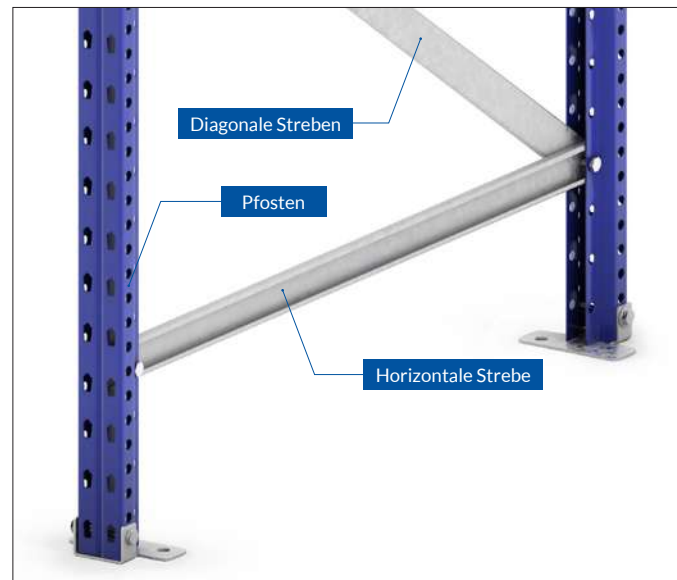

MASSE HORIZONTALALE UND DIAGONALE

REGALENTIEFEN (mm)	HORIZONTALLÄNGEN	DIAGONALLÄNGEN
400	362 mm	949 mm
500	462 mm	989 mm
600	562 mm	1037 mm
700	665 mm	1095 mm
800	762 mm	1155 mm
1000	962 mm	1294 mm

VERARBEITUNGEN

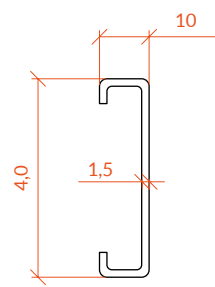

SEITENANSICHT

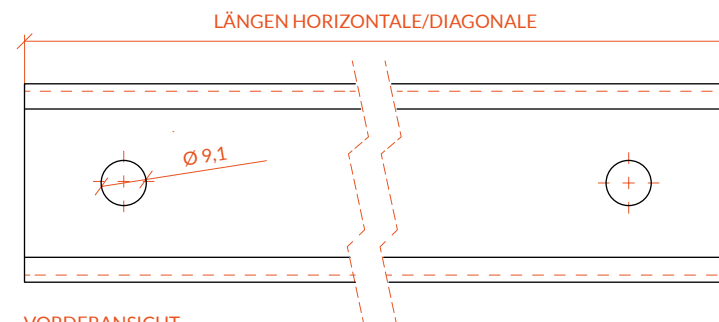

VORDERANSICHT

GESTELL MONTAGE

GESTELLKOMPONENTEN

REGALHÖHE (mm)	2000	2500	3000
Pfosten	2	2	2
Metallfüße	2	2	2
Schrauben M8x65	2	2	2
Distanzhülse	2	4	4
Horizontale	2	3	3
Diagonale	2	2	3
Schrauben M8x35	5	7	8
Ankerschraube M6x60	2	2	2

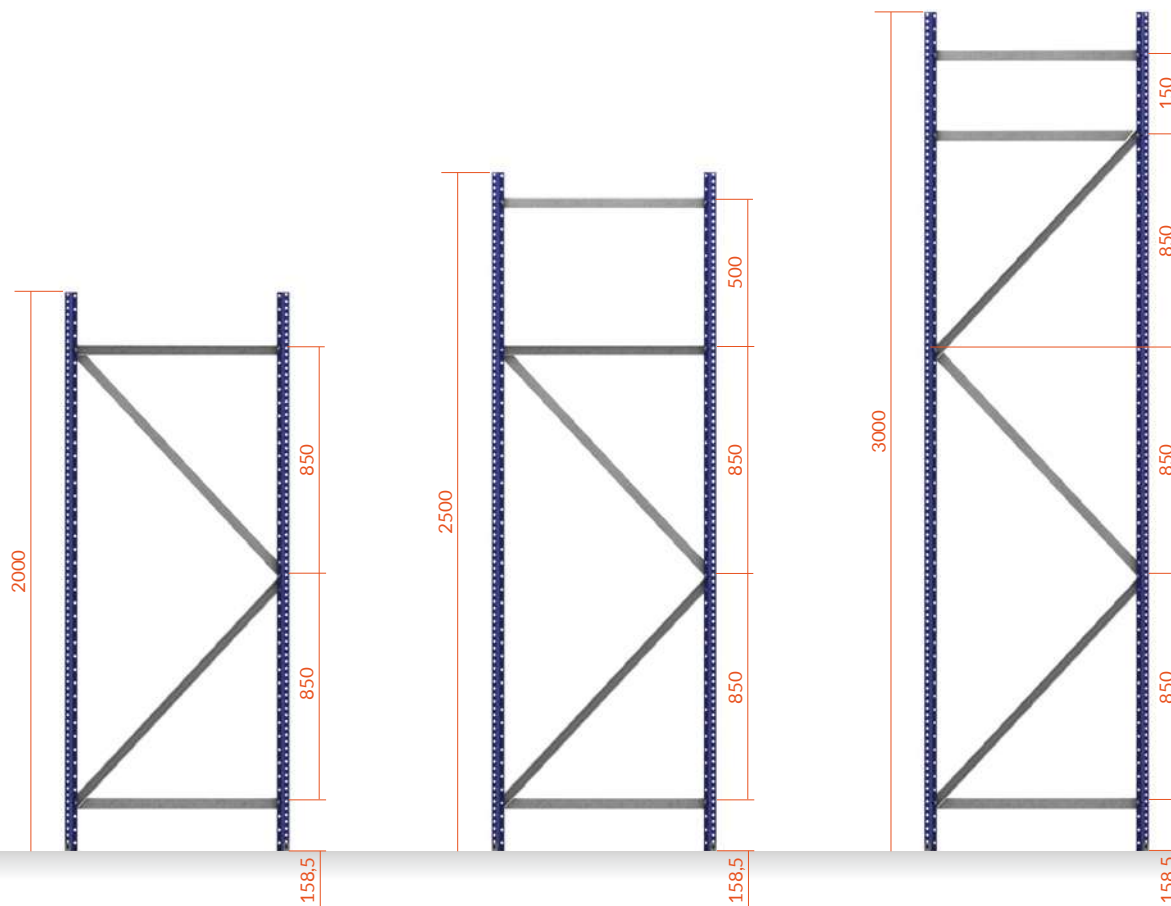

PICKINGREGAL / TEILE

GESTELL MONTAGE

Die folgende Abbildung zeigt den Ausschnitt vom Beginn der Gestellmontage an.

Die freien Enden der Horizontalen (die Enden ohne Schnittpunkte) werden an die Pfosten geschraubt. **Um den Spalt zwischen der Horizontalen und den Pfosten zu vermeiden, werden die Distanzhülsen verwendet.** Dies sind kleine Metallröhrchen, die als Verbindung zwischen den Horizontalen und den Pfosten dienen.

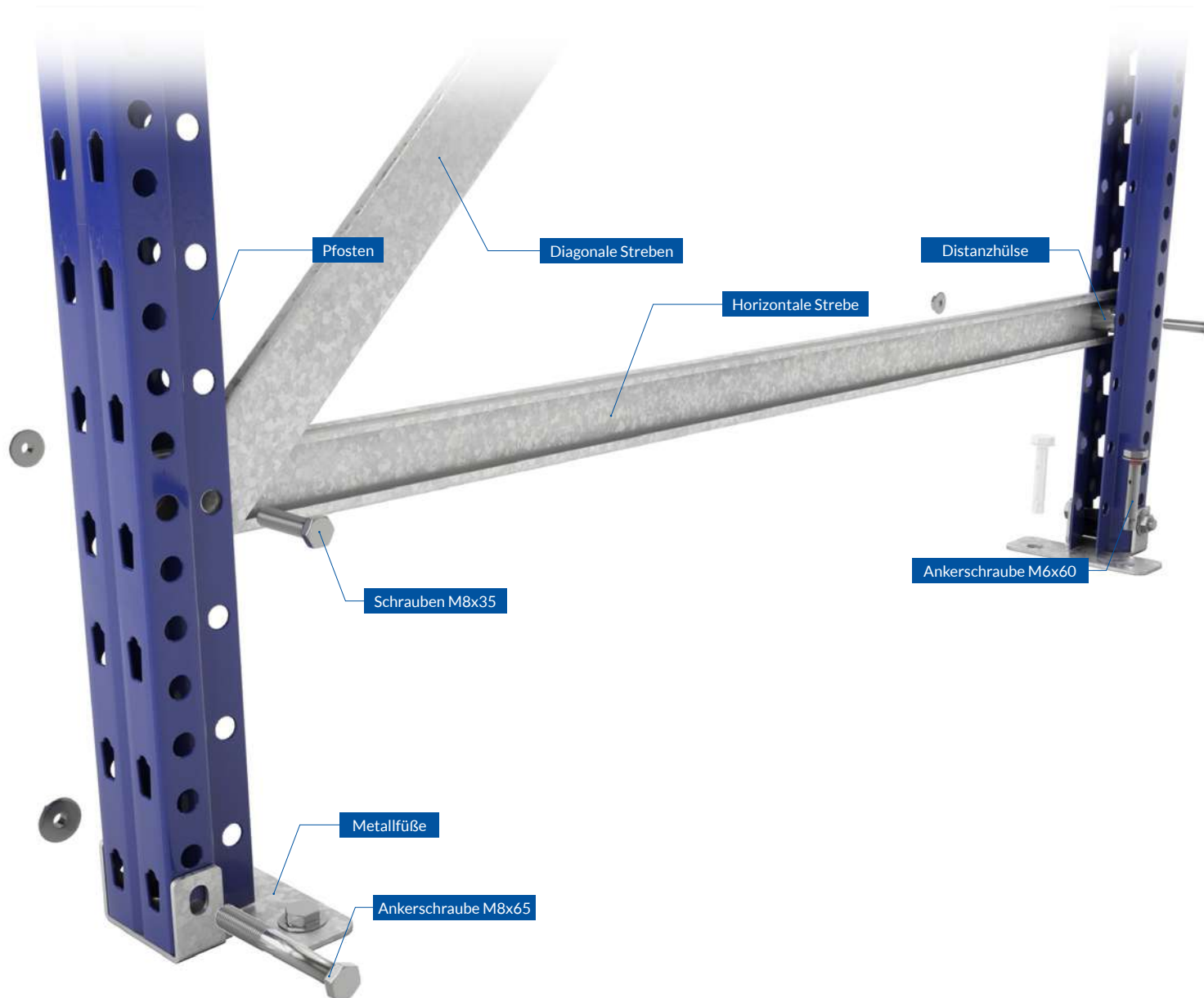

PICKINGREGAL / TEILE

GESTELL
MONTAGE

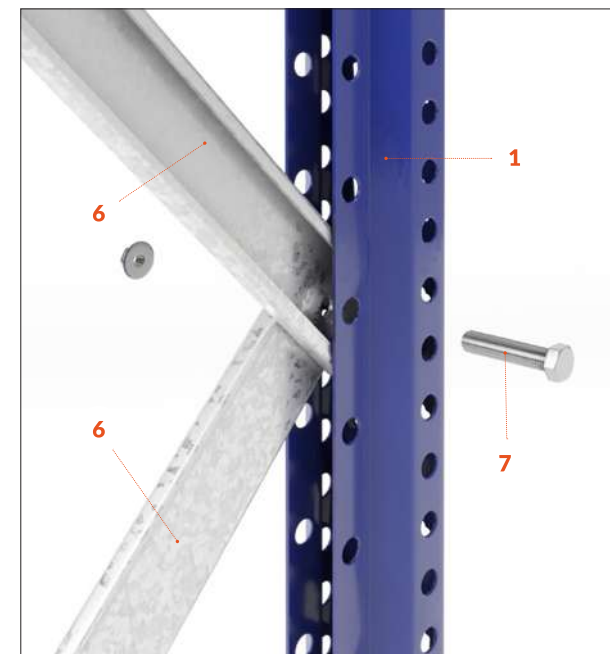
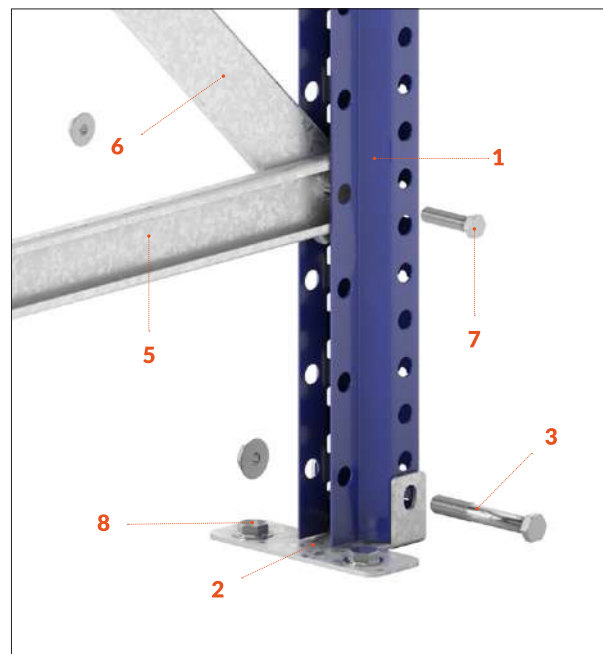

KOMPONENTEN

- 1. Pfosten
- 2. Metallfüße
- 3. Schrauben M8x65
- 4. Distanzhülse
- 5. Horizontale
- 6. Diagonale
- 7. Schrauben M8x35
- 8. Ankerschraube M6x60

PICKINGREGAL / TEILE

EBENEN

JEDE EBENE BESTEHT AUS:

- 2 Breitenholmen.
- 4 Sicherheitsstiften (2 pro Holm).
- 1 Spanplatte oder weiße Melaminplatte ohne Kantenschutz in 19 mm Stärke.
- Verstärkungsquerbalken (siehe Seite 13).

VERFÜGBARE ABMESSUNGEN (mm)

BREITE: 1500 | 1850 | 2250

TIEFE: 400 | 500 | 600 | *700 | 800 | 1000

* Nur mit Metallfachboden erhältlich

TRAGLAST PRO EBENE (kg)

⚠ Bei gleichmäßiger Lastenverteilung.

BREITE (mm)	TIEFE					
	400	500	600	700	800	1000
1500	975 kg	975 kg	975 kg	975 kg	975 kg	975 kg
1850	790 kg	790 kg	790 kg	790 kg	790 kg	790 kg
2250	660 kg	660 kg	660 kg	660 kg	660 kg	660 kg



PICKINGREGAL / TEILE

EBENEN HOLME

- Aus Stahl gefertigt und mit orange oder graue Epoxy-Pulverlackierung vorhanden.
- Beinhalten die Sicherheitsstifte.
- Zum Anbringen der Holme an die Pfosten wird die Verwendung eines Gummihammers empfohlen.

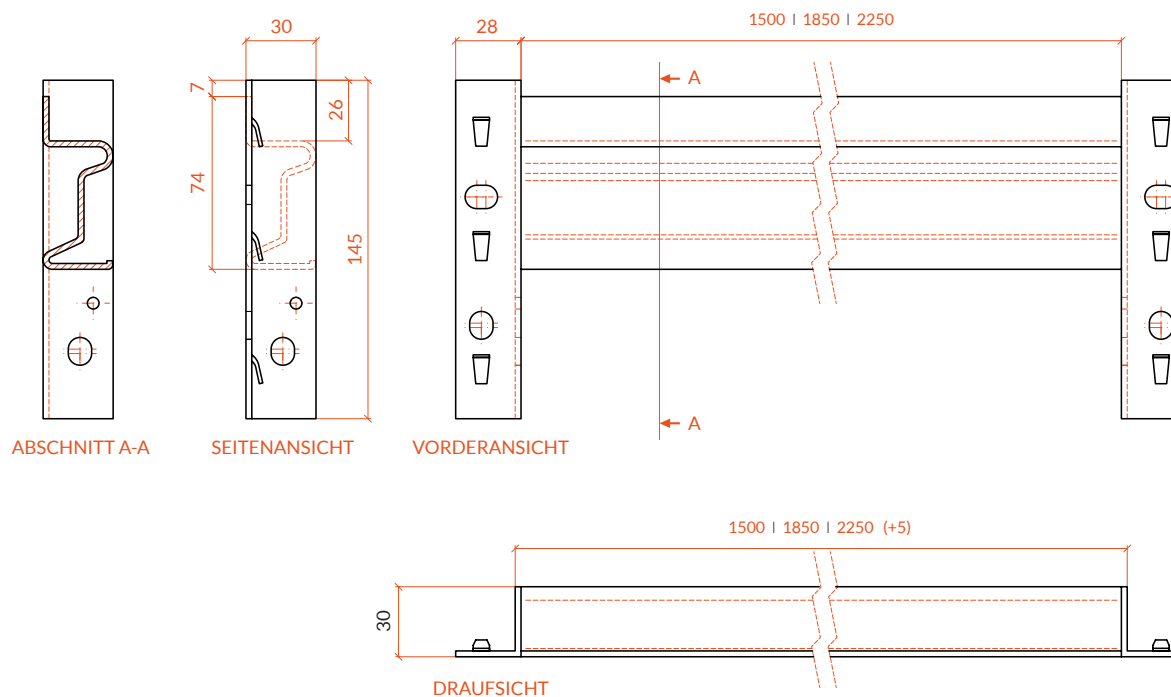

VERFÜGBARE ABMESSUNGEN (mm)

LÄNGEN: 1500 | 1850 | 2250

VERARBEITUNGEN

RAL
2004

RAL
7035

PICKINGREGAL / TEILE

EBENEN

VERSTÄRKUNGSQUERBALKEN

- Aus verzinktem Stahl gefertigt.
- Schneller und leichter Aufbau.

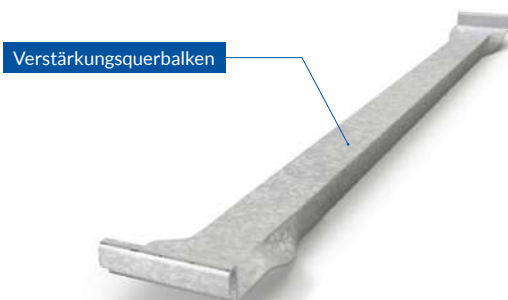

VERFÜGBARE ABMESSUNGEN (mm)

LÄNGEN: 800 | 1000

ANZAHL QUERBALKEN PRO EBENE

BREITE (mm)	TIEFE					
	400	500	600	700	800	1000
1500	-	-	-	-	2	2
1850	-	-	-	-	2	2
2250	-	-	-	-	3	3

* Querbalken bei Metallpaneelen nicht enthalten

VERARBEITUNGEN



FACHBÖDEN: SPANPLATTE / MELAMIN OHNE KANTENSCHUTZ



▼ SPANPLATTE
19 mm stark



MELAMINBESCHICHTUNG
OHNE KANTENSCHUTZ ▼
19 mm stark



PICKINGREGAL / TEILE

EBENEN

FACHBÖDEN: METALLPLATTEN

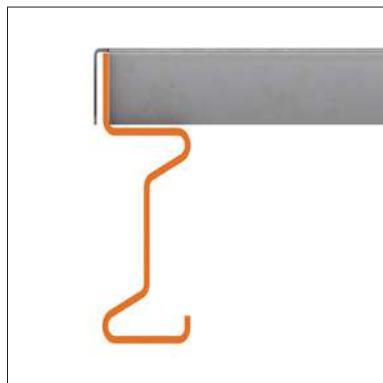

METALLPLATTEN ▶

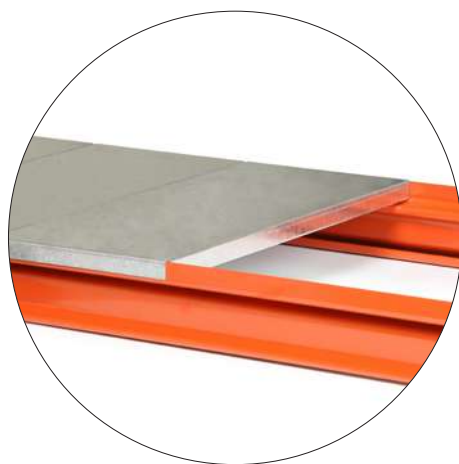

VERARBEITUNGEN



PICKINGREGAL / TEILE

EBENEN

FACHBÖDEN: METALLPLATTEN

1500 mm Regalbreite

- > 6 x 200 mm Platten pro Ebene
- > 2 x 150 mm Platten pro Ebene

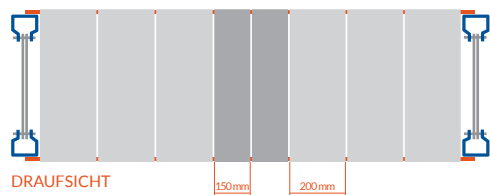

1850 mm Regalbreite

- > 7 x 200 mm Platten pro Ebene
- > 3 x 150 mm Platten pro Ebene

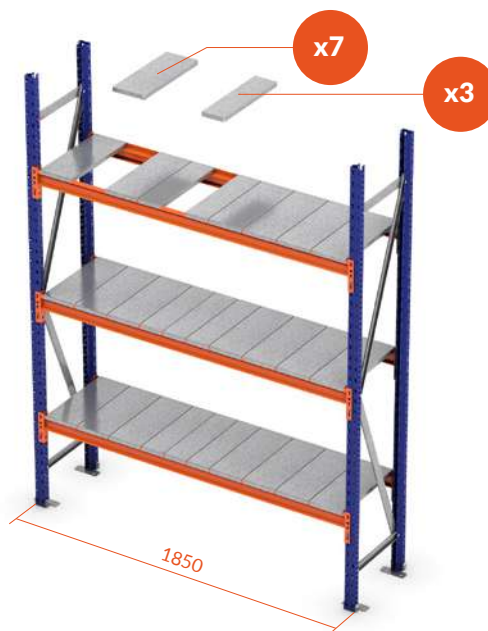

2250 mm Regalbreite

- > 9 x 200 mm Platten pro Ebene
- > 3 x 150 mm Platten pro Ebene



PICKINGREGAL

WICHTIGE MASSE

GRUNDMODUL: Auswählbare Breite + 160 mm.

ANBAUMODUL: Auswählbare Breite + 50 mm.

Außerdem, wird es empfohlen, am Anfang und am Ende des Regals einen Abstand von 100 mm vorzusehen, um mögliche Unregelmäßigkeiten im Boden und an den Wänden zu berücksichtigen.



AUSWÄHLBARE BREITE	GESAMTBREITE GRUNDMODUL	GESAMTBREITE ANBAUMODUL
1500 mm	1660 mm	1550 mm
1850 mm	2010 mm	1900 mm
2250 mm	2410 mm	2300 mm

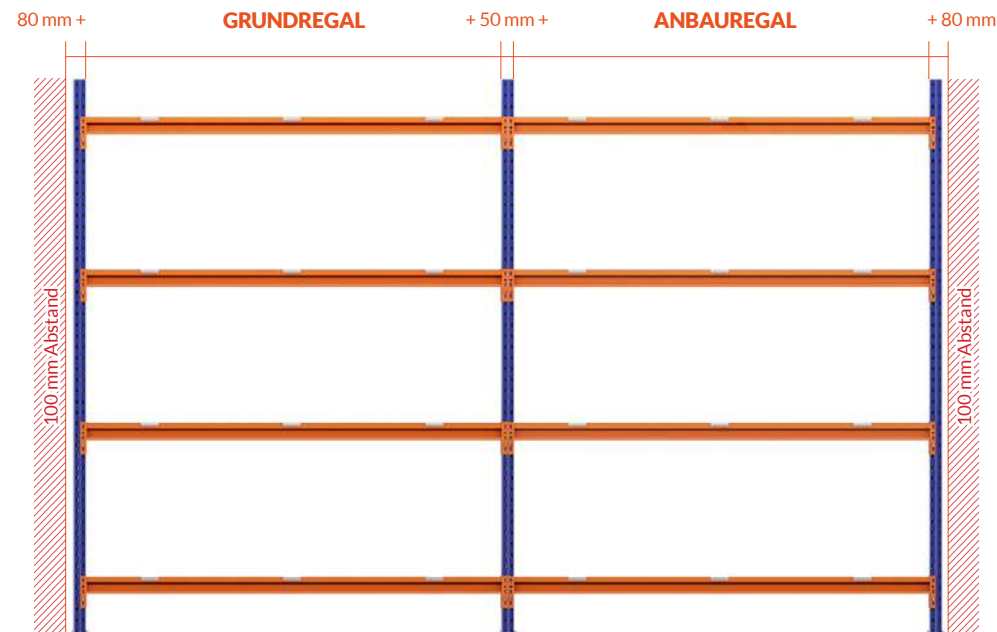
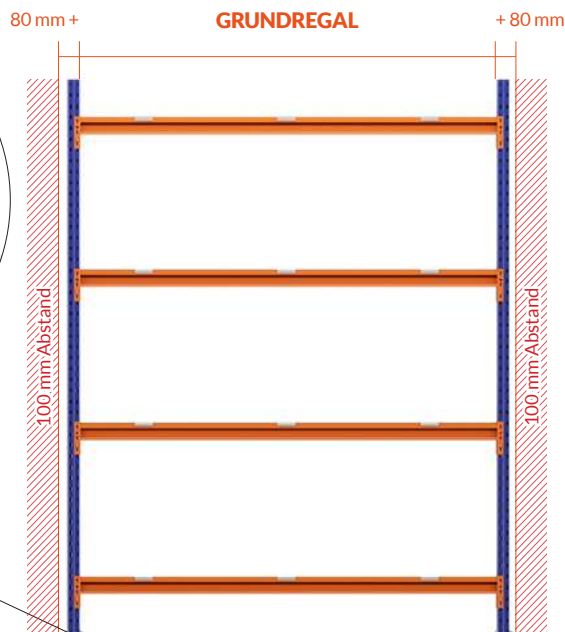
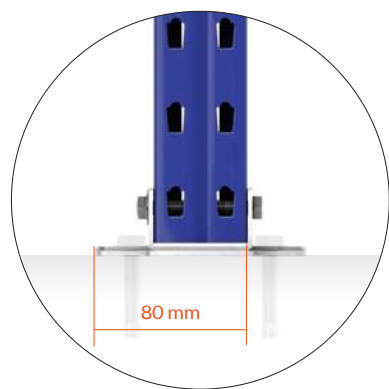



ractem
RACKING SYSTEM

Tel: +49 (0) 681 96 84 90 04
E-mail: kontakt@ractem.de
www.ractem.de

ESPAÑA | FRANCE | DEUTSCHLAND | ITALIA | PORTUGAL | ÖSTERREICH | BELGIQUE | NEDERLAND